

# Roger On™

Mode d'emploi



roger



\*la vie s'exprime

**PHONAK**  
life is on<sup>®</sup>

# Sommaire

1. Bienvenue	5	8. Écoute d'un appareil audio portable	33
2. Découvrir votre Roger On	6	9. Application myRogerMic	35
2.1 Description de l'appareil	10	10. Fonctions en réseau	36
2.2 Station d'accueil	11	10.1 Connexion à une aide auditive ou à un récepteur Roger	36
2.3 Accessoires	12	10.2 Connexion d'un autre microphone	39
2.4 Écran	13	10.3 Déconnexion des appareils Roger	41
2.5 Fiche technique	14	11. Utilisation dans un grand groupe	42
3. Mise en charge de votre microphone Roger	15	11.1 Utilisation de plusieurs microphones	43
4. Utilisation de votre Roger On	18	12. Réinitialisation	44
4.1 Allumer votre Roger On	18	13. Mode expédition	45
4.2. Utilisation générale	19	14. Entretien et maintenance	46
4.3 Utilisation sur une table	20	15. Dépannage	48
4.4 Utilisation dans le bruit intense	22	16. Informations sur la conformité	52
4.5 Entendre un locuteur éloigné	24	17. Informations et explication des symboles	56
5. Verrouillage du mode microphone	26	18. Informations importantes pour la sécurité	59
6. Mise en sourdine	28	19. Services et garantie	66
7. Écoute de la télévision et d'autres appareils audio fixes	29		
7.1 Configuration de la station d'accueil	29		
7.2 Écoute de la télévision à partir de la station d'accueil	31		

Ce mode d'emploi s'applique aux modèles suivants :

Roger On CE marque apposée en 2021

Roger On iN CE marque apposée en 2021

## 1. Bienvenue

Votre Roger On a été conçu par Phonak, le leader mondial des solutions auditives, basé à Zurich, en Suisse.

Ce produit de grande qualité est le fruit de décennies de recherche et d'expérience. Il a été conçu pour offrir aux malentendants la beauté des sons. Nous vous remercions de la confiance que vous nous portez et nous vous souhaitons bien des années de plaisir auditif.

Veuillez lire attentivement le Mode d'emploi pour comprendre le fonctionnement de votre Roger On et en profiter au maximum. Pour plus d'informations concernant les fonctions, les avantages, l'installation et l'entretien ou les réparations de votre Roger On et de ses accessoires, contactez votre audioprothésiste ou le représentant de votre fabricant.

Pour tout renseignement à propos du service de réparation de votre Roger On ou de ses accessoires, veuillez contacter l'audioprothésiste.

Phonak – et la vie s'exprime !  
[www.phonak.fr](http://www.phonak.fr)



## 2. Découvrir votre Roger On

Roger On est un microphone qui capte la voix d'un orateur et la transmet sans fil directement à vos oreilles. Votre Roger On présente quatre utilisations principales :

**Sur une table :** Placez Roger On au centre de la table et écoutez les personnes assises autour de cette dernière.

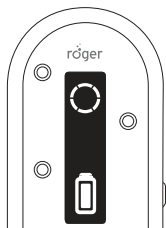

Restaurant



Réunion

**Interview :** Maintenez Roger On dans la direction de la personne que vous souhaitez entendre.

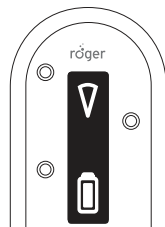

Fête

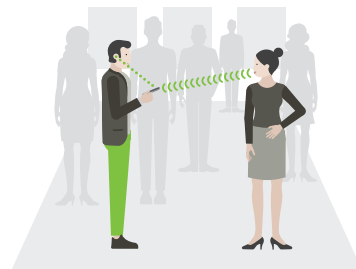

Face-à-face

**Conférencier :** Fixez ou tenez Roger On à proximité de la bouche d'un locuteur éloigné pour mieux l'entendre.

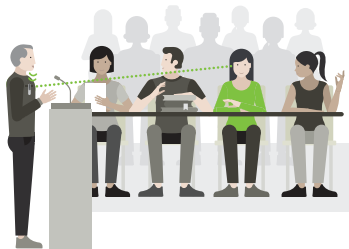
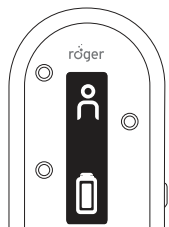

Discours/cours magistral

**Télévision/multimédia :** Diffusez le son provenant de votre télévision ou de toute autre source audio directement dans vos oreilles.

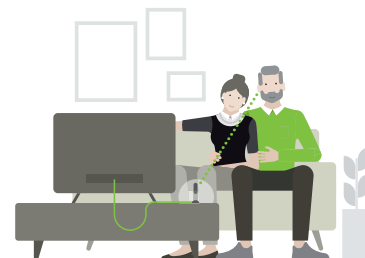
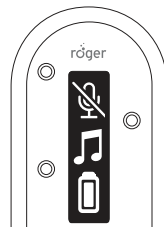

Devant la télévision

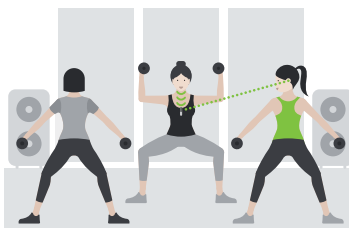

Cours de sport

## 2.1 Description de l'appareil

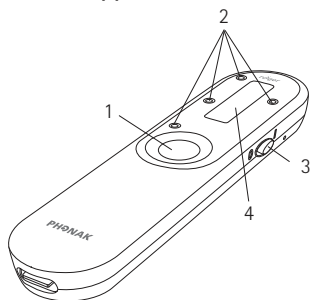

- |                         |                       |
|-------------------------|-----------------------|
| 1 Bouton de la fonction | 5 Bouton de connexion |
| 2 4 microphones         | 6 Clip                |
| 3 Curseur de marche     | 7 Pile intérieure     |
| 4 Écran                 | 8 USB C Connector     |

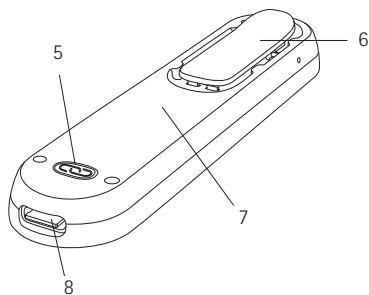

## 2.2 Station d'accueil

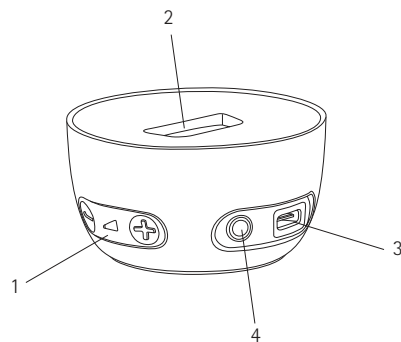

- |  |
|--|
| 1 Contrôle du volume de l'entrée audio                             |
| 2 Prise pour Roger On  |
| 3 USB C Connector  |
| 4 Entrée audio analogique et numérique optique de 3,5 mm (Toslink) |

## 2.3 Accessoires

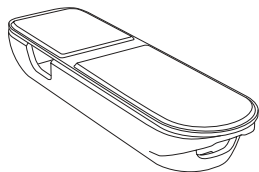

Boîtier

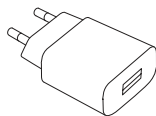

Alimentation électrique

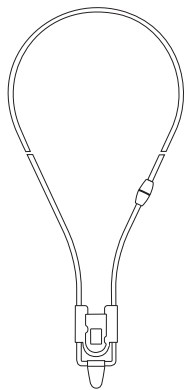

Cordon

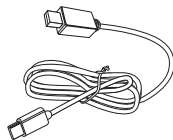

Câble de recharge

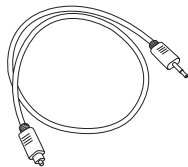

Câble TV

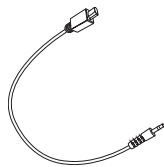

Câble audio analogique

## 2.4 Écran

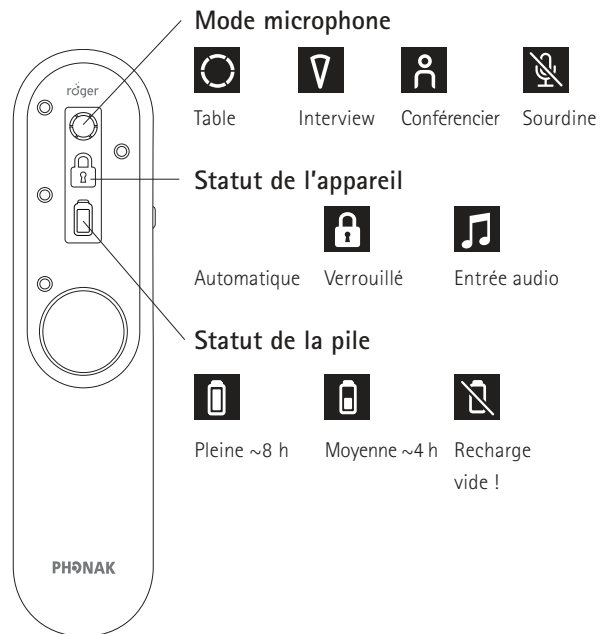

## 2.5 Fiche technique

### Portée :

Vous pouvez placer votre Roger On jusqu'à 25 mètres de distance. Cependant, certains obstacles, comme des murs, peuvent réduire cette distance. La portée la plus éloignée est possible, tant que vous pouvez voir votre Roger On (sans aucun obstacle pouvant gêner la transmission).

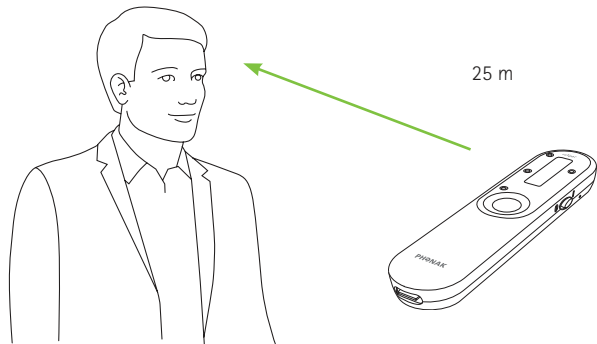

### Autonomie de la pile :

Une pile complètement chargée offre en général 8 heures de diffusion.

## 3. Mise en charge de votre microphone Roger

Il existe trois façons de charger votre microphone Roger :

### A) Avec une source d'alimentation externe

1. Branchez l'extrémité la plus petite (USB C) du câble de charge sur le microphone Roger.
2. Branchez la grosse extrémité (USB A) du câble sur une source d'alimentation externe.
3. Branchez la source d'alimentation externe dans une prise murale.

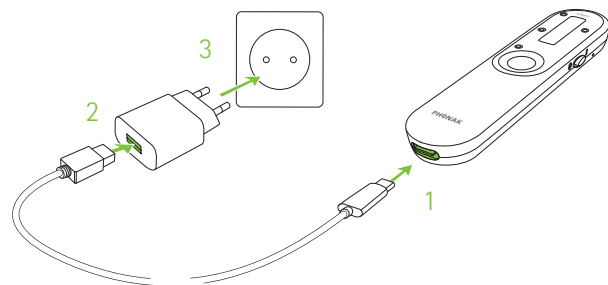



## B) Depuis un ordinateur ou une tablette

1. Branchez l'extrémité la plus petite (USB C) du câble de charge sur votre Roger On.
2. Branchez la grosse extrémité (USB A) du câble sur le port USB de votre ordinateur et allumez-le.

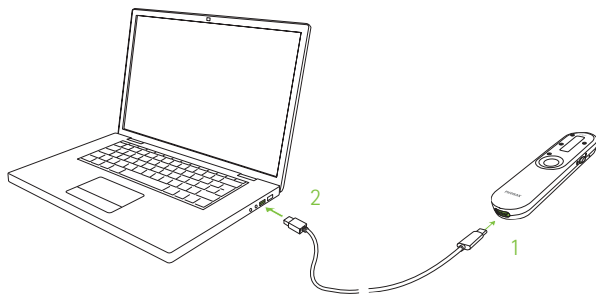

## C) À l'aide de la station d'accueil

Placez Roger On sur la station d'accueil.

ⓘ Veuillez lire le chapitre 7.1 pour configurer la station d'accueil.

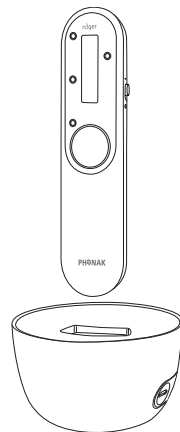

## Informations concernant le chargement



Lors du chargement, l'icône de la pile bouge.



Lorsque la pile est complètement chargée, l'icône de la pile s'arrête de bouger et affiche une pile pleine. Après 15 minutes, l'écran devient noir.

Avec le chargeur fourni, Roger On est :

- chargé à 80 % en 1 heure ;
- chargé à 100 % en 3 heures.

## 4. Utilisation de votre Roger On

### 4.1 Allumer votre Roger On

Déplacez le commutateur marche/arrêt sur la position de marche. Votre Roger On est prêt à être utilisé après une courte animation de mise en marche.

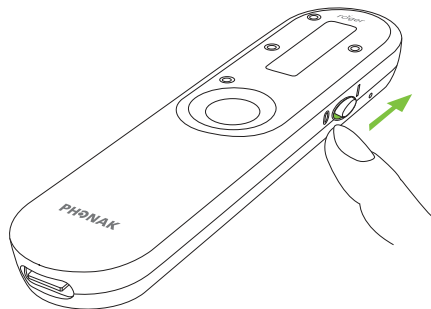

- ① Si vous voyez une icône de chaînes croisées  sur l'écran, connectez d'abord votre Roger On à votre ou vos aides auditives ou votre récepteur Roger, comme décrit dans le chapitre 10.

### 4.2 Utilisation générale

Roger On est un produit flexible et intelligent. Il identifie dans quelle situation vous vous trouvez et adapte automatiquement ses paramètres du microphone.

- ① Pour une meilleure compréhension vocale, positionnez toujours le microphone Roger au plus proche de votre/vos interlocuteur(s).

- ① Ajustez la longueur du cordon pour que Roger On se trouve à moins de 20 cm de la bouche du locuteur.

### 4.3 Utilisation sur une table

Placez votre Roger On au centre d'une table pour écouter un groupe de personnes.

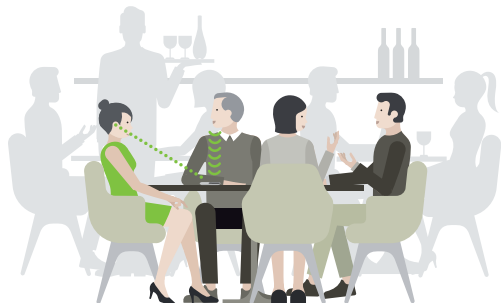

Le microphone capte la voix de chaque personne présente autour de la table ; cette fonction est indiquée par un cercle sur l'écran.

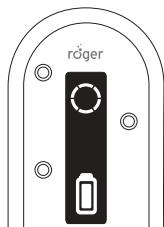

### Utiliser l'application pour diriger le faisceau

L'application myRogerMic vous permet de diriger le faisceau pour vous concentrer sur un ou plusieurs locuteurs en particulier. Veuillez consulter le chapitre 9 pour voir comment télécharger l'application.

### Utiliser le pied du boîtier

Lorsque vous désirez vous concentrer sur une seule personne en face de vous, vous pouvez insérer Roger On dans le boîtier et le positionner à la verticale grâce au pied du boîtier.

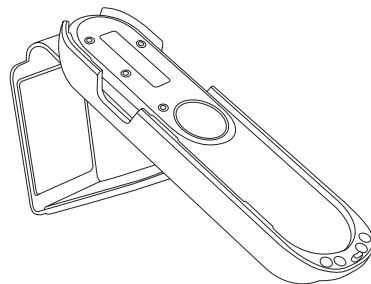

Lorsque vous utilisez le pied, le microphone actionne automatiquement le mode interview.

#### 4.4 Utilisation dans le bruit intense

Tenez Roger On dans votre main et dirigez-le vers la personne que vous souhaitez entendre.

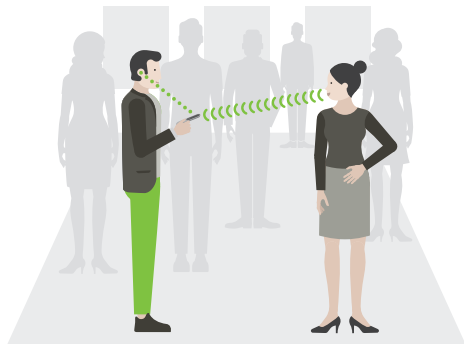

Le microphone active automatiquement un faisceau restreint et reçoit la voix de la personne vers laquelle il est dirigé. Cette fonction est indiquée par un triangle sur l'écran.

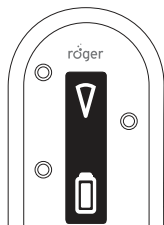

❶ Assurez-vous que votre Roger On soit pointé directement en direction de la bouche du locuteur.

❷ Lorsque vous tenez le Roger On dans la main, évitez de couvrir les ouvertures du microphone.

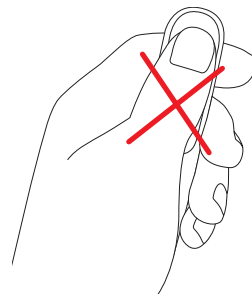

## 4.5 Entendre un locuteur éloigné

Fixez Roger On sur la cravate d'un locuteur éloigné pour mieux l'entendre.

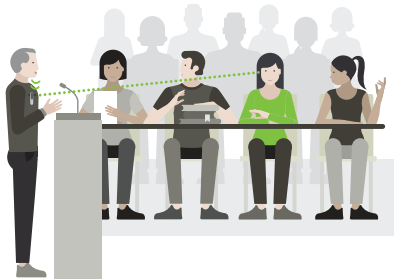

Le microphone capte uniquement la voix de la personne qui porte le microphone ; cette fonction est indiquée par une personne sur l'écran.

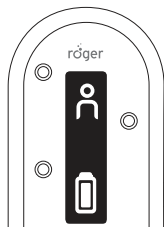

① Vous pouvez également attacher le cordon à Roger On et le passer autour du cou d'un locuteur éloigné :

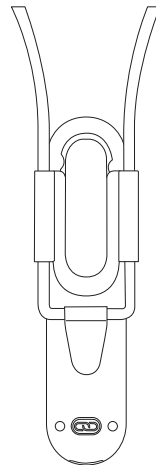

## 5. Verrouillage du mode microphone

Si vous souhaitez conserver Roger On dans un mode particulier quelle que soit sa position, appuyez sur le bouton du mode microphone jusqu'à atteindre le mode sur lequel vous souhaitez verrouiller le microphone.

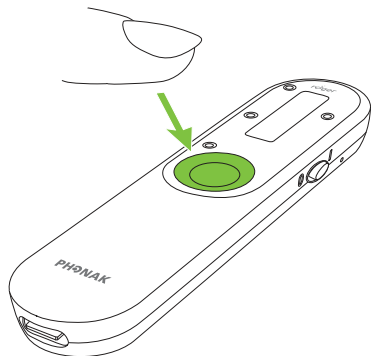

Les modes de verrouillage apparaissent dans l'ordre suivant :

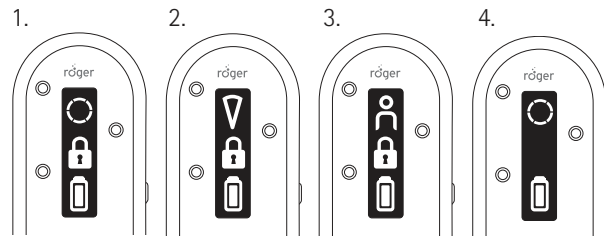

1. Mode Conférence
2. Mode Interview
3. Mode Conférencier
4. Si aucune icône de verrouillage ne s'affiche, cela signifie que Roger On est de nouveau en mode automatique

L'icône de verrouillage indique que le mode microphone est verrouillé.

## 6. Mise en sourdine

Pour mettre en sourdine Roger On, appuyez et maintenez enfoncé le bouton de la fonction pendant deux secondes :

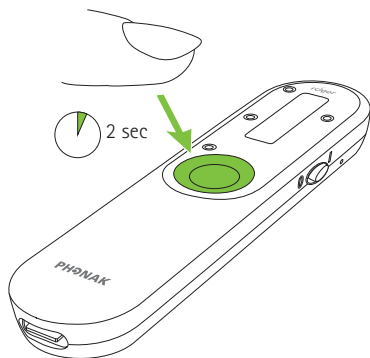

La mise en sourdine du microphone est indiquée sur l'écran par une icône de microphone barré. Pour désactiver la mise en sourdine, appuyez et maintenez enfoncé le bouton de la fonction pendant deux secondes.

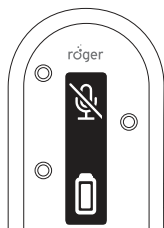

## 7. Écoute de la télévision et d'autres appareils audio fixes

### 7.1 Configuration de la station d'accueil

1. Branchez l'extrémité la plus petite du câble USB dans la prise de la station d'accueil.
2. Branchez la grosse extrémité du câble USB sur une source d'alimentation externe.
3. Branchez la source d'alimentation externe dans une prise murale.

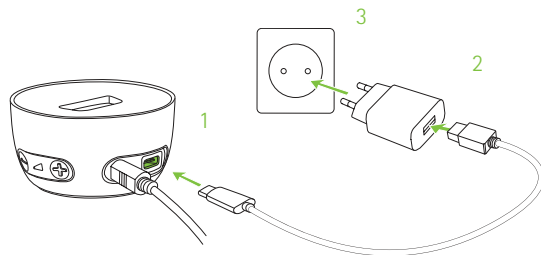

4. Branchez l'autre extrémité du câble optique (Toslink) sur la SORTIE optique de votre télévision ou autre appareil audio.

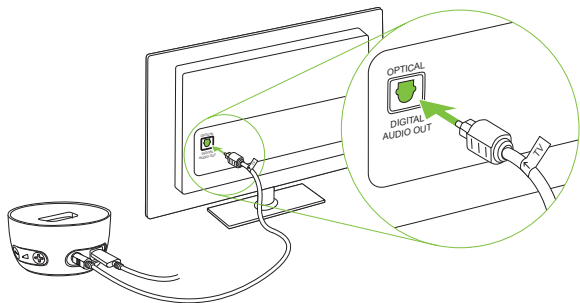

❗ Protégez vos yeux de la lumière optique du câble optique Toslink lorsque ce dernier est branché à l'appareil ou au téléviseur.

❗ Si votre téléviseur ou autre appareil audio n'est pas équipé d'une sortie audio optique, vous pouvez également utiliser un câble audio analogique pour assurer le branchement entre la télévision et la station d'accueil. Pour de plus amples informations sur les câbles audio analogiques, veuillez vous adresser à votre audioprothésiste.

## 7.2 Écoute de la télévision à partir de la station d'accueil

1. Branchez votre microphone Roger On à la station d'accueil.
2. Allumez votre téléviseur (ou autre appareil audio). Votre microphone Roger transmet automatiquement le signal audio à vos oreilles.

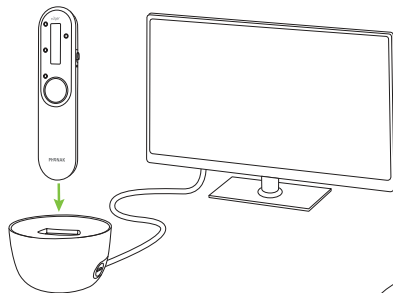

Cette fonction est indiquée par une note de musique sur l'écran.

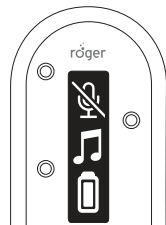



3. Ajustez le volume à l'aide des boutons +/- de la station d'accueil, selon vos préférences.

❗ Votre microphone Roger se met automatiquement en sourdine quand il diffuse le signal du téléviseur. Vous pouvez activer le microphone en allumant l'appareil et en appuyant sur la touche de fonction. Vous entendez à présent le signal du téléviseur et le microphone en parallèle.

Pour mettre fin à la transmission du signal audio, éteignez simplement le téléviseur (ou autre appareil audio) ou retirez votre microphone Roger de la station d'accueil.

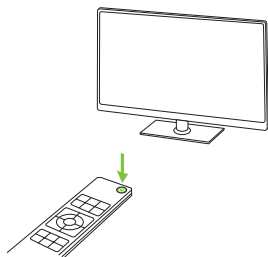

## 8. Écoute d'un appareil audio portable

1. Assurez-vous que votre microphone Roger est allumé.
2. Branchez l'extrémité rectangulaire du petit câble audio sur votre microphone Roger.
3. Branchez l'extrémité arrondie du petit câble audio sur la sortie casque de votre appareil portable.

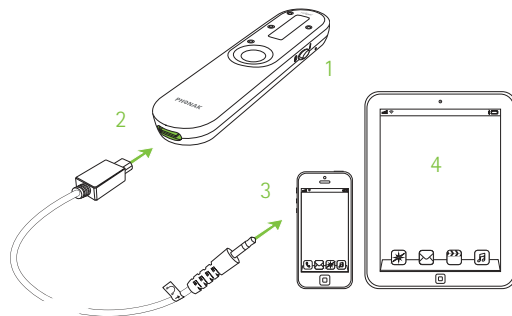

4. Mettez de la musique ou lancez une application de musique sur votre appareil audio portable.

① Votre microphone Roger se met automatiquement en sourdine quand vous branchez le câble audio. Vous pouvez activer le microphone en appuyant sur la touche tactile centrale. Vous entendez à présent l'appareil audio et le microphone en parallèle.

Pour mettre fin à la transmission du signal audio, débranchez simplement le câble audio ou éteignez votre microphone Roger.

## 9. Application myRogerMic



L'application myRogerMic vous permet de contrôler votre Roger On à distance depuis votre smartphone.

Vous pourrez :

- choisir la direction du faisceau ;
- modifier le mode microphone ;
- activer/désactiver la mise en sourdine ;
- vérifier le statut de l'appareil actuel, tel que le niveau de la pile et le mode microphone activé.

Votre smartphone doit prendre en charge Bluetooth® LE afin de se connecter à Roger On. L'application myRogerMic est disponible au téléchargement sur Google Play et App Store.



Pour plus d'informations à propos de l'application, veuillez consulter le mode d'emploi de l'application myRogerMic, téléchargeable depuis [www.phonak.com](http://www.phonak.com)

Bluetooth® est une marque déposée appartenant à Bluetooth SIG, Inc. et toute utilisation de telles marques par Sonova est faite sous licence. Le logo App Store est une marque de commerce d'Apple, Inc. Le logo Google Play est une marque de commerce de Google LLC.

## 10. Fonctions en réseau

### 10.1 Connexion à une aide auditive ou à un récepteur Roger

Pour connecter Roger On à une aide auditive avec Roger intégré ou à un récepteur Roger, suivez les étapes suivantes :

1. Allumez votre Roger On et l'aide auditive.
2. Appuyez sur le bouton de connexion situé à l'arrière de votre Roger On.

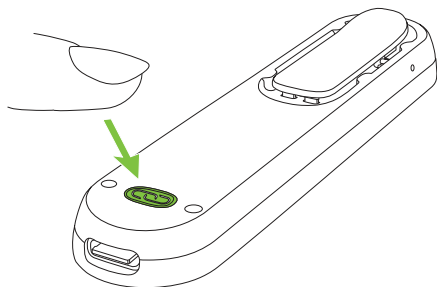

3. Tenez votre Roger On près (moins de 10 cm) de l'aide auditive ou du récepteur Roger :

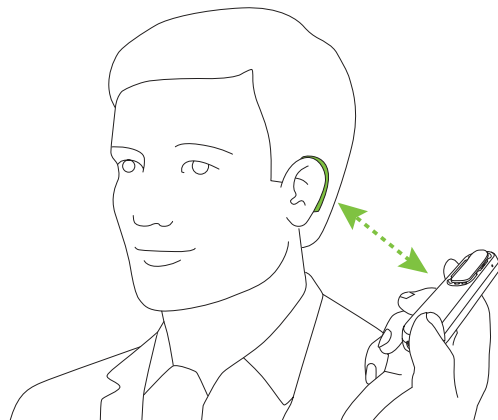

4. Vérifiez les commentaires qui s'affichent sur l'écran de Roger On :

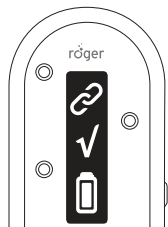

Connexion réussie

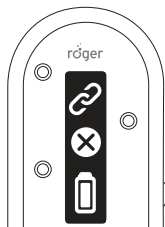

Récepteur  
incompatible

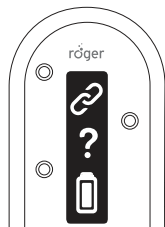

Aucun récepteur détecté,  
rapprochez-vous

**i** La connexion d'un récepteur n'est nécessaire qu'une seule fois. L'aide auditive/le récepteur Roger reste connecté(e) à votre microphone même après le redémarrage de l'aide auditive/du récepteur Roger.

## 10.2 Connexion d'un autre microphone

Pour connecter un autre microphone compatible avec votre Roger On, suivez les étapes ci-dessous. Nous vous invitons à vous référer au chapitre 11 pour apprendre à utiliser plusieurs microphones en réseau.

1. Mettez en marche les deux microphones Roger.
2. Tenez votre Roger On près (moins de 10 cm) de l'autre microphone Roger.

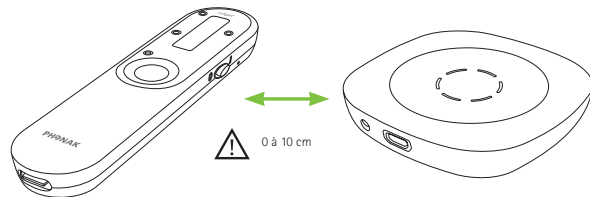

3. Appuyez sur le bouton de connexion de votre Roger On.

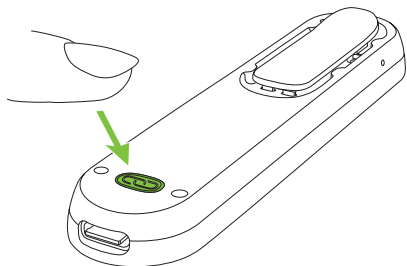

4. Vérifiez les commentaires qui s'affichent sur l'écran de Roger On :

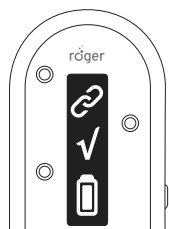

Connexion réussie

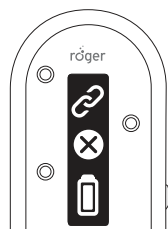

Appareil incompatible

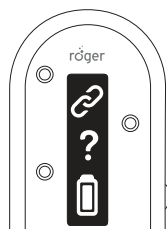

Aucun appareil détecté, rapprochez-vous

ⓘ La connexion d'un autre microphone n'est nécessaire qu'une seule fois. L'autre microphone reste connecté à votre Roger On même après le redémarrage de vos microphones.

### 10.3 Déconnexion des appareils Roger

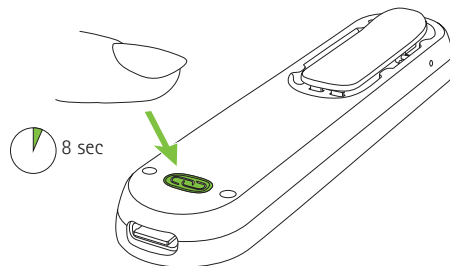

Pour déconnecter votre Roger On de tout récepteur connecté ou d'autres microphones Roger, maintenez le bouton « Connecter » enfoncé  pendant 8 secondes, jusqu'à ce que les informations suivantes apparaissent :

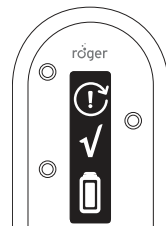

## 11. Utilisation dans un grand groupe

Roger On peut être associé à d'autres microphones Roger, comme le Roger Table Mic II. Veuillez consulter le chapitre 10 pour voir comment connecter un autre microphone.

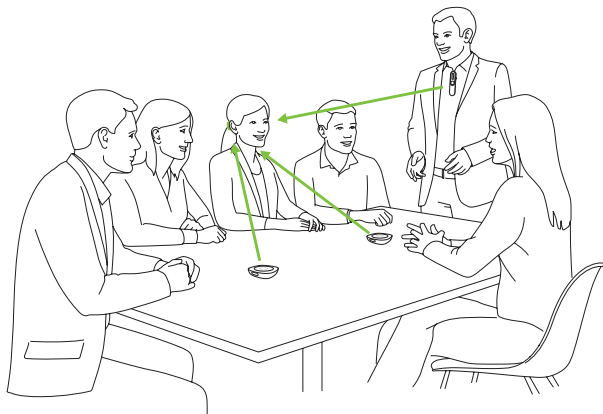

L'utilisation de plusieurs microphones vous aide à entendre un groupe plus important ou plusieurs locuteurs distants.

### 11.1 Utilisation de plusieurs microphones

Quand Roger On est utilisé avec d'autres microphones, un locuteur doit le porter sur son torse. Lorsque vous placez Roger On sur la table ou lorsque vous le tenez dans votre main, il se met automatiquement en sourdine. Désactiver la mise en sourdine de Roger On en maintenant enfoncé (2 secondes) le bouton central bloque les autres microphones connectés à Roger On. Remettre en sourdine Roger On active à nouveau les autres microphones.

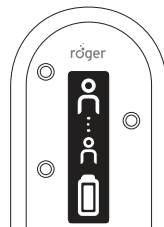

Roger On est connecté à au moins un autre microphone Roger

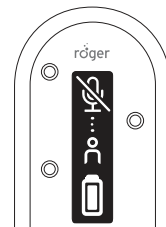

Roger On est automatiquement mis en sourdine lorsqu'il est placé sur la table ou tenu à la main

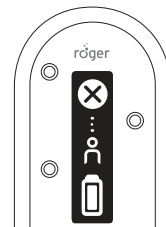

Roger On est bloqué par un autre microphone Roger du réseau

## 12. Réinitialisation

Si votre Roger On cesse de répondre aux commandes, vous pouvez le réinitialiser en appuyant simultanément sur le bouton central et le bouton de connexion  pendant 10 secondes.

## 13. Mode expédition

Dans l'éventualité où vous devriez renvoyer Roger On pour réparation, il est recommandé de mettre l'appareil en mode expédition. Pour ce faire, appuyez et maintenez enfoncé le bouton de connexion et éteignez l'appareil. Le mode expédition est confirmé lorsque l'indication suivante apparaît sur l'écran :

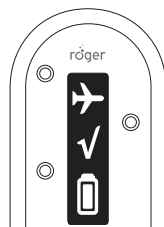

## 14. Entretien et maintenance

Un entretien de routine régulier de votre microphone Roger et de ses accessoires permet de bénéficier d'excellentes performances pendant longtemps. Pour garantir une longue durée de vie, Phonak Communications AG propose une période de service minimale de cinq ans après la date de cessation de vente du microphone Roger correspondant.

① Assurez-vous toujours que le microphone Roger, la station d'accueil et les câbles du chargeur sont secs et propres avant utilisation.

### Informations générales

Votre microphone Roger est protégé contre les éclaboussures d'eau et la poussière. Après avoir été exposé à de l'eau, de la transpiration ou de la poussière, le microphone Roger doit être nettoyé et séché.

### Instructions de nettoyage

Nettoyez les surfaces avec un chiffon non pelucheux. N'utilisez jamais d'agents de nettoyage tels que détergent, lessive, savon, etc., pour nettoyer votre microphone Roger. Il n'est pas recommandé de le rincer à l'eau. Si votre microphone Roger a besoin d'un nettoyage intensif, demandez conseil à votre audioprothésiste.

En ce qui concerne la station d'accueil, assurez-vous que le socle et les ports de charge sont propres. Retirez la poussière ou les saletés du socle de charge. N'utilisez jamais d'agents de nettoyage ménagers, de savon, etc. pour le nettoyage de la station d'accueil.



## 15. Dépannage

### Problème

Je n'arrive pas à allumer mon microphone Roger.

Impossible d'entendre un son provenant du microphone Roger.

J'entends le locuteur, mais je ne comprends pas ce qu'il/elle dit.

### Causes

La pile est vide.

Votre microphone Roger est en sourdine.

Votre microphone Roger est verrouillé.

Vos récepteurs Roger ne sont pas connectés à votre microphone Roger.

Votre récepteur Roger ne fonctionne pas.

Vos aides auditives ne sont pas définies selon le programme adapté.

Le microphone est trop éloigné du locuteur.

Les ouvertures du microphone sont masquées par des doigts.

Les ouvertures du microphone sont recouvertes des saletés.

Le mode du microphone Roger est verrouillé.

### Solutions

Mettez votre microphone Roger en charge pendant au moins deux heures.

Désactivez la sourdine de votre microphone Roger en appuyant sur le bouton central pendant 2 secondes.

Passez en mode automatique ou assurez-vous que vous avez verrouillé le microphone sur le bon mode.

Tenez votre microphone Roger à proximité de chacun des récepteurs Roger ou des aides auditives compatibles avec Roger et appuyez sur le bouton « Connecter ».

Assurez-vous que le récepteur Roger soit fixé à votre aide auditive et qu'il soit allumé.

Vérifiez que vos aides auditives sont configurées dans le programme adapté (Roger/FM/DAI/EXT).

Approchez davantage le microphone Roger de la bouche du locuteur.

Tenez le microphone de façon à ce que ses ouvertures ne soient pas couvertes.

Nettoyez les ouvertures du microphone.

Passez en mode automatique ou assurez-vous que vous avez verrouillé le microphone sur le bon mode.

## Problème

Je perds sans arrêt le signal audio.

J'entends trop de bruit.

Je n'aime pas entendre ma propre voix dans mon microphone Roger.

Le volume de mon appareil multimédia est trop bas.

Je ne peux pas entendre l'appareil multimédia.

Mon microphone Roger a cessé de fonctionner et ne réagit à aucune pression sur ses boutons.

## Causes

La distance entre vous et votre microphone Roger est trop importante.

Il y a des obstacles entre vous et votre microphone Roger.

Votre microphone Roger capte du bruit.

Votre microphone Roger capte votre voix.

Paramètres du volume inadaptés.

La source audio est en sourdine.

Votre microphone Roger est éteint.

Le câble audio n'est pas branché correctement.

Problème logiciel.

## Solutions

Rapprochez-vous de votre microphone Roger.

Tentez de vous placer en vue directe de votre microphone Roger, ou rapprochez-vous de lui.

Passer en mode Interview et dirigez votre microphone Roger vers le locuteur.

Dans l'application myRogerMic, désactivez le faisceau dirigé vers vous.

Augmentez le volume sur la station d'accueil de votre microphone Roger ou sur votre source audio.

Désactivez la sourdine de la source audio.

Mettez en marche votre microphone Roger.

Branchez correctement le câble audio.

Réinitialisez votre microphone Roger en appuyant simultanément sur le bouton de la fonction et le bouton de connexion pendant 10 secondes.

## 16. Informations sur la conformité

### Europe :

#### Déclaration de conformité

Phonak Communications AG déclare par la présente que ce produit est conforme aux exigences de la directive 2014/53/UE concernant les équipements hertziens. Le texte complet de la déclaration de conformité UE est disponible chez le fabricant ou chez le représentant local de Phonak dont l'adresse figure sur la liste sur <https://www.phonak.com/com/en/certificates.html> (Phonak worldwide locations).

Fréquence de fonctionnement : 2 400 - 2 483,5 MHz  
Niveau de puissance : < 100 mW

### Australie/Nouvelle-Zélande :



**R-NZ**

Indique qu'un produit respecte les dispositions réglementaires du RSM (Radio Spectrum Management) et de l'ACMA (Australian Communications and Media Authority) pour la vente en Nouvelle-Zélande et en Australie. L'étiquette de conformité R-NZ est destinée aux produits radiophoniques sur le marché néo-zélandais ayant le niveau de conformité A1.

FCC ID : KWCTX33

IC : 2262A-TX33

#### Information 1 :



Cet appareil est en conformité avec la section 15 des règlements FCC et avec la norme RSS-210 d'Industrie Canada. L'utilisation est soumise aux deux conditions suivantes :

- 1) cet appareil ne doit pas causer d'interférences, et
- 2) cet appareil doit accepter toutes les interférences, y compris les interférences pouvant engendrer un fonctionnement indésirable de l'appareil.

#### Information 2 :

Tout changement ou modification fait(e) à cet appareil et non expressément approuvé(e) par Phonak Communications AG peut annuler l'autorisation FCC de faire fonctionner l'appareil.

#### Information 3 :

Cet appareil a été testé et déclaré conforme aux limitations prévues pour un appareil numérique de catégorie B définies par la section 15 des règlements FCC et de l'ICES-003 d'Industrie Canada.

Ces limitations sont stipulées aux fins de procurer une protection raisonnable contre les interférences gênantes en installation résidentielle. Cet appareil génère, utilise et diffuse des ondes radio et, s'il n'est pas installé et utilisé en conformité avec les instructions dont il fait l'objet, peut causer des interférences gênantes sur les communications radio. Il n'y a cependant aucune garantie qu'une interférence ne se produira pas dans une installation particulière. Si l'appareil est la source d'interférences nuisibles pour la réception des ondes de radio ou de télévision, ce qui peut être déterminé en mettant l'appareil hors tension puis sous tension, il est recommandé de tenter d'éliminer ces interférences en appliquant l'une des mesures suivantes :

- réorienter ou déplacer l'antenne réceptrice ;
- augmenter la distance séparant l'appareil du récepteur ;
- connecter l'appareil à un circuit différent de celui sur lequel le récepteur est connecté ;
- contacter le revendeur de l'appareil ou un installateur radio/télévision qualifié.

#### **Information 4 :**



Conformité avec la loi japonaise relative aux radiofréquences. Conformité à la loi. Cet appareil est accordé conformément à la loi japonaise relative aux radiofréquences (電波法). Cet appareil ne doit pas être modifié (auquel cas le numéro de désignation attribué deviendra nul).

#### **Information 5 :**

Exposition aux radiations radiofréquences FCC/Industrie Canada. Cet appareil est conforme aux limitations FCC concernant l'exposition aux radiations radiofréquences dans un environnement non contrôlé. L'émetteur ne doit pas être placé au voisinage d'un autre émetteur ou d'une autre antenne, ni être utilisé en conjonction avec eux.

## 17. Informations et explication des symboles



Le symbole CE est une confirmation de la part de Phonak Communications AG que ce produit est conforme aux exigences de la directive 2014/53/UE concernant les équipements hertziens.



Ce symbole indique qu'il est important que l'utilisateur lise et tienne compte des informations importantes de ce mode d'emploi.



Indique le fabricant du dispositif.



Ce symbole indique qu'il est important que l'utilisateur lise et tienne compte des avis d'avertissement importants de ce mode d'emploi.



Informations importantes pour la manipulation et la sécurité du produit.

**Conditions de fonctionnement**

Sauf indication contraire signalée dans ce mode d'emploi, l'appareil est conçu de telle sorte qu'il fonctionne sans problèmes ni restrictions s'il est utilisé comme prévu.



Température de transport et de stockage :  
-20° à +60° Celsius.  
Température de fonctionnement :  
0° à +40° Celsius.



À conserver au sec.



Humidité pendant le transport et le stockage : < 90 % (sans condensation).  
Humidité en fonctionnement : < 90 % (sans condensation).



Pression atmosphérique : 500 à 1 060 hPa.



Indique le numéro de série du fabricant pour pouvoir identifier un dispositif spécifique.



Indique la date de fabrication.



Emballage et mode d'emploi recyclables.

---



Ce symbole présent sur le produit ou son emballage signifie qu'il ne doit pas être jeté avec vos déchets ménagers. Vous êtes responsable de la mise au rebut de votre équipement usagé séparément des déchets municipaux. L'élimination correcte de vos vieux appareils aidera à éviter les conséquences négatives potentielles pour l'environnement et la santé humaine. Ce produit contient une batterie intégrée non remplaçable. Ne tentez pas d'ouvrir ce produit ni de retirer sa batterie, car cela risquerait de provoquer des blessures et d'endommager l'appareil. Veuillez contacter votre centre de recyclage local pour retirer la batterie.

---



Dolby, Dolby Audio et le double symbole D sont des marques déposées de Dolby Laboratories.

---

## 18. Informations importantes pour la sécurité

Veillez lire les informations sur les pages suivantes avant d'utiliser votre appareil.

### 18.1 Identification des risques

- ⚠ Cet appareil n'est pas conçu pour les enfants de moins de 36 mois. Il contient de petites pièces avec lesquelles des enfants peuvent s'étouffer s'ils les avalent. Tenez-le hors de portée des enfants, des personnes ayant des problèmes mentaux ou des animaux domestiques. En cas d'ingestion, consultez immédiatement un médecin ou un service d'urgence.
- ⚠ L'appareil peut générer des champs magnétiques. Si Roger On a une quelconque influence sur un dispositif implantable (par ex. stimulateur cardiaque, défibrillateur, etc.), arrêtez d'utiliser Roger On et demandez conseil à votre médecin et/ou au fabricant du dispositif implantable.
- ⚠ Utilisez uniquement des aides auditives qui ont été spécialement programmées pour vous par votre audioprothésiste.

- ⚠ L'utilisation de cet appareil peut réduire les bruits ambiants. Soyez attentif au fait que des signaux d'alarme ou des bruits, une voiture par exemple, seront partiellement ou totalement supprimés.
- ⚠ Éliminez les composants électriques conformément aux dispositions locales en vigueur.
- ⚠ Des altérations ou modifications de l'un de ces appareils non expressément approuvées par Phonak Communications AG ne sont pas autorisées.
- ⚠ Utilisez exclusivement des accessoires approuvés par Phonak Communications AG.
- ⚠ Le chargeur fourni par Phonak Communications AG peut être utilisé pour charger Roger On à des altitudes pouvant atteindre 5 000 m. Pour des raisons de sécurité, utilisez uniquement les chargeurs fournis par Phonak Communications AG ou des chargeurs certifiés CEI 62368 avec une valeur de 5 VCC, min. 500 mA et max. 2 000 mA et à une altitude de 2 000 m.
- ⚠ N'utilisez pas l'appareil dans des zones explosives (en présence d'anesthésiques inflammables, dans des mines ou zones industrielles avec un risque d'explosion, ou dans un environnement riche en oxygène) ou dans les lieux où il est interdit d'utiliser des appareils électroniques.
- ⚠ Lors de l'utilisation de machines, assurez-vous qu'aucune partie de votre appareil Roger ne puisse se coincer dans la machine.
- ⚠ Ne chargez pas l'appareil lorsqu'il est sur votre corps.
- ⚠ Ne couvrez pas l'appareil pendant la charge, par exemple avec un tissu, etc.
- ⚠ Votre appareil fonctionne sur une bande passante de 2,4 GHz à 2,48 GHz. Si vous prévoyez de prendre l'avion, vérifiez auprès de la compagnie aérienne si les appareils électroniques doivent être éteints.
- ⚠ Seul le personnel autorisé a le droit d'ouvrir le produit et ses accessoires en raison des dangers électriques.

## 18.2 Informations sur la sécurité du produit

- ① Protégez les connecteurs, les prises et la prise de recharge contre les poussières et les impuretés.
- ① N'exercez pas de force excessive lors de la connexion de votre appareil à ses différents câbles.
- ① Protégez l'appareil contre une humidité excessive (bain, natation) et les sources de chaleur (radiateur). Protégez l'appareil des chocs et vibrations excessifs.
- ① Nettoyez l'appareil avec un chiffon humide. N'utilisez jamais de produits de nettoyage domestiques (lessive en poudre, savon, etc.) ou d'alcool pour le nettoyer. N'utilisez jamais de four à micro-ondes ou d'autres appareils de chauffage pour sécher l'appareil.
- ① Les radiographies, tomodensitométries ou IRM peuvent détruire ou avoir un impact négatif sur le bon fonctionnement de l'appareil.
- ① Assurez-vous toujours que l'appareil et la station d'accueil sont secs et propres.
- ① Rangez l'appareil dans le chargeur si vous ne l'utilisez pas pendant une longue période.
- ① Évitez d'utiliser cet équipement à proximité ou empilé sur un autre appareil, cela pourrait entraîner un dysfonctionnement. Si cela est nécessaire, les deux appareils doivent être surveillés pour vérifier qu'ils fonctionnent normalement.
- ① Ne placez pas les accessoires de charge près d'une surface de cuisson par induction. Les structures conductrices situées à l'intérieur des accessoires de charge peuvent absorber l'énergie inductive et entraîner une destruction thermique.
- ① L'appareil est protégé contre les éclaboussures d'eau, mais n'est pas étanche.
- ① L'appareil contient une pile lithium-ion. L'appareil ne peut pas être transporté dans un bagage en soute et doit être placé dans le bagage cabine.



- ① Lors de l'expédition de l'appareil par avion, l'ensemble des règles et réglementations relatives à la sécurité de l'expédition des piles lithium-ion s'appliquent. Les piles présumées défectueuses ne doivent pas être expédiées par voie aérienne.
- ① Le port USB du chargeur doit être utilisé exclusivement pour l'objet auquel il est destiné.
- ① Si l'appareil est tombé ou a été endommagé, s'il surchauffe, si son cordon ou sa prise est endommagé ou s'il est tombé dans un liquide, arrêtez de l'utiliser et contactez votre centre de service autorisé.

### 18.3 Autres informations importantes

- ① Protégez vos yeux de la lumière optique du câble optique Toslink lorsque ce dernier est branché à l'appareil ou au téléviseur.
- ① Les appareils électroniques de forte puissance, les systèmes électroniques importants et les structures métalliques peuvent affecter et réduire significativement la portée de fonctionnement.
- ① L'appareil recueille et stocke des données techniques internes. Ces données peuvent être lues par un audioprothésiste afin de contrôler l'appareil et de vous aider à l'utiliser correctement.
- ① Le signal numérique envoyé par l'appareil au récepteur connecté ne peut pas être entendu par d'autres appareils non intégrés au réseau du microphone.

## 19. Services et garantie

### 19.1 Garantie locale

Veillez consulter l'audioprothésiste à qui vous avez acheté vos appareils au sujet des conditions de la garantie locale.

### 19.2 Garantie internationale

Phonak offre une garantie internationale limitée d'un an, valable à compter de la date d'achat. Cette garantie limitée couvre les défauts de fabrication et les pièces défectueuses. La garantie n'est valide que sur présentation d'une preuve d'achat.

La garantie internationale n'aliène aucun des droits légaux dont vous pouvez bénéficier selon la garantie locale ou la législation nationale applicable régissant la vente de produits de consommation.

### 19.3 Limitation de garantie

Cette garantie ne couvre pas les dommages dus à une manipulation ou un entretien inadapté, à l'exposition à des produits chimiques, à l'immersion dans l'eau ou à une sollicitation excessive. La garantie est nulle et caduque en cas de dommages causés par un tiers ou par un centre de service non autorisé. Cette garantie ne couvre pas les services d'un audioprothésiste sur son lieu de travail.

### Garantie légale (France)

La société Phonak reste tenue de la garantie légale contre les conséquences des défauts ou vices cachés de la chose vendue.

Numéro de série : \_\_\_\_\_

Date d'achat : \_\_\_\_\_

Audioprothésiste autorisé  
(cachet/signature) :



---

---

---

---

---

---

---

---

---

---

---

---

---

---

---

---

---

---

---

---

---

---

---

---

---

---

---

---

---

---

---

---

---

---

---

---

---

---

---

---

---

---

---

---

---

---

---

---

---

---

---

---

---

---

---

---

---

---



**Fabricant :**

Phonak Communications AG

Herrenschwandweg 4

CH-3280 Murten

Suisse

[www.phonak.com](http://www.phonak.com)

**sonova**  
HEAR THE WORLD\*

\*Entendre le monde

